



# PERCEUSE ETABLI 1580 mm 16 vitesses

## REF 15593



Manuel d'instructions- notice originale

LIRE CE MANUEL D'INSTRUCTIONS ATTENTIVEMENT ET  
ENTIEREMENT AVANT TOUTE UTILISATION





Port de lunettes  
de protection  
obligatoire



Protection respiratoire fortement conseillé en  
fonction des matériaux usinés



Port de protections  
auditives obligatoire

**Il n'est pas conseillé de porter des gants durant l'usinage : Risques d'accrochage par rapport aux éléments en mouvement de la machine**



**AVERTISSEMENT:** Ce symbole est utilisé dans la notice lorsqu'il y a un risque de blessure. S'assurer que ces AVERTISSEMENTS sont lus et compris à tout instant.



**AVERTISSEMENT !** Lors de l'utilisation d'outils électriques, il convient de toujours respecter les consignes de sécurité de base afin de réduire le risque de feu, de choc électrique et de blessure des personnes. Lire l'ensemble de ces consignes avant toute utilisation de ce produit et sauvegarder ces informations.

## 1 REGLES DE SECURITE

### 1.1 Règles générales de sécurité

1. **Utiliser dans un environnement sécurisé :** il ne doit pas y avoir de risques d'explosions, de produits corrosifs dans l'environnement proche lors de l'utilisation. Toujours vérifier que l'air puisse circuler autour de la machine et que les bouches d'aération ne sont pas obstruées.
2. **Tenir compte de l'environnement de la zone de travail :** ne pas exposer l'outil à la pluie. Ne pas utiliser l'outil dans des endroits humides, mouillés ou avec risque de projection d'eau. Maintenir la zone de travail bien éclairée, éviter les zones d'ombres. Ne pas utiliser les outils en présence de liquides ou de gaz inflammables.
3. **Conserver une zone de travail propre et ordonnée :** la zone de travail doit être visible de la position de travail. Les zones et les établis en désordre sont propices aux accidents
4. **Protection contre les chocs électriques :** éviter tout contact corporel avec des surfaces mises ou reliées à la terre (par exemple canalisations, radiateurs, cuisinières, réfrigérateurs).
5. **Maintenir les autres personnes éloignées :** Ne pas laisser les personnes, notamment les enfants, non concernées par le travail en cours, toucher l'outil ou le prolongateur, et les maintenir éloignées de la zone de travail, ETRE particulièrement vigilant avec les enfants et les animaux.
6. **Ranger les outils non utilisés :** les outils inutilisés doivent être rangés dans un endroit sec ou fermé à clé, hors de portée des enfants.
7. **Ne pas forcer l'outil :** un outil donne de meilleurs résultats de manière plus sûre au régime, à la puissance pour lequel il a été conçu.
8. **Utiliser l'outil approprié :** ne pas forcer un petit outil ou un petit accessoire à effectuer le travail d'un de plus grosse taille. Ne pas utiliser l'outil à une fin pour laquelle il n'est pas conçu.
9. **Porter des vêtements et équipement de protection adaptés :** ne jamais porter des vêtements amples, ni des bijoux, car ils peuvent être happés par des pièces en mouvement. Il est recommandé de porter des gants de protection. Contenir les cheveux longs. Le port de chaussures antidérapantes est recommandé pour les travaux en extérieur.
10. **Utiliser un équipement de protection :** utiliser des lunettes de sécurité, un masque normal ou anti poussières si les opérations de travail génèrent de la poussière, des gants de protection (s'il n'y a pas de pièces en mouvement ou rotation).
11. **Connecter l'équipement pour l'extraction des poussières :** si l'outil est fourni pour le raccordement des équipements pour l'extraction et la récupération des poussières, s'assurer qu'ils sont raccordés et correctement utilisés.
12. **Ne pas trop se pencher :** maintenir un bon appui et rester en équilibre en tout temps.
13. **Traiter les outils avec soin :** maintenir les outils propres pour optimiser le travail et la sécurité. Suivre les instructions concernant la lubrification et le changement des accessoires. Examiner leur état périodiquement, au besoin, confier leur réparation à un poste d'entretien agréé.

14. **Rester alerte** : se concentrer sur le travail. Faire preuve de jugement. Ne pas se servir de l'outil lorsqu'on est fatigué.
15. Ne JAMAIS utiliser une machine sous l'influence d'alcool, de drogues ou de médicaments
16. **Rechercher les pièces endommagées** : avant d'utiliser l'outil, examiner soigneusement l'état des pièces pour s'assurer qu'elles fonctionnent correctement et qu'elles accomplissent leur tâche. Vérifier l'alignement et la liberté de fonctionnement des pièces mobiles, l'état et le montage des pièces et toutes autres conditions susceptibles d'affecter défavorablement le fonctionnement. Il faut réparer toute pièce dont l'état laisse à désirer ou les remplacer par un poste de service agréé sauf si autrement indiqué dans ce manuel d'instructions.
17. **Ne pas utiliser le câble/cordon dans de mauvaises conditions** : ne jamais exercer de saccades sur le câble/cordon afin de le déconnecter de la fiche de prise de courant. Maintenir le câble/cordon à l'écart de la chaleur, de tout lubrifiant et de toutes arêtes vives. Examiner les prolongateurs de manière régulière et les remplacer s'ils sont endommagés
18. **Entretien des outils avec soin** : garder les outils de coupe affûtés et propres pour des performances meilleures et plus sûres. Suivre les instructions de graissage et de remplacement des accessoires. Examiner les câbles/cordons des outils de manière régulière et les faire réparer, lorsqu'ils sont endommagés, par un service d'entretien agréé
19. **Ne pas modifier la machine** : aucune modification et/ou reconversion ne doit être effectuée. L'usage d'accessoires ou attachements autres que ceux recommandés dans ce manuel d'instructions peut entraîner des blessures personnelles.
20. **Confier la réparation de l'outil à un spécialiste** : cet appareil électrique est conforme aux règles de sécurité prévues. La réparation des appareils électriques effectuée par des personnes non qualifiées présente des risques de blessures pour l'utilisateur.
21. Maintenir les poignées sèches, propres et exemptes de tout lubrifiant et de toute graisse.
22. **Déconnecter les outils** : déconnecter les outils de l'alimentation lorsqu'ils ne sont pas utilisés, avant leur entretien et lors du remplacement des accessoires, tels que lames, forets et organes de coupe.
23. **Retirer les clés de réglage** : prendre l'habitude de vérifier si les clés et autres organes de réglage sont retirés de l'outil avant de le mettre en marche.
24. **Eviter tout démarrage intempestif** : s'assurer que l'interrupteur est en position « arrêt » lors de la connexion.
25. **Utiliser des câbles de raccord extérieurs** : lorsque l'outil est utilisé à l'extérieur, utiliser uniquement des prolongateurs destinés à une utilisation extérieure et comportant le marquage correspondant.
26. **Rester vigilant** : regarder ce que vous êtes en train de faire, faire preuve de bon sens et ne pas utiliser l'outil lorsque vous êtes fatigué.
27. **Vérifier les parties endommagées** : avant d'utiliser l'outil à d'autres fins, il convient de l'examiner attentivement afin de déterminer qu'il fonctionnera correctement et accomplira sa fonction prévue. Vérifier l'alignement ou le blocage des parties mobiles, ainsi que l'absence de toutes pièces cassées ou de toute condition de fixation et autres conditions, susceptibles d'affecter le fonctionnement de l'outil. Il convient de réparer ou de remplacer correctement un protecteur ou toute autre partie endommagée par un centre d'entretien agréé, sauf indication contraire dans le présent manuel d'instructions. Faire remplacer les interrupteurs défectueux par un centre d'entretien agréé. Ne pas utiliser l'outil si l'interrupteur ne permet pas de passer de l'état de marche à l'état d'arrêt.
28. **Avertissement** : l'utilisation de tout accessoire ou de toute fixation autre que celui ou celle recommandé(e) dans le présent manuel d'instructions peut présenter un risque de blessure des personnes.
29. **Faire réparer l'outil par une personne qualifiée** : cet outil électrique satisfait les règles de sécurité correspondantes. Il convient que les réparations soient effectuées uniquement par des personnes qualifiées en utilisant des pièces de rechange d'origine. A défaut, cela peut exposer l'utilisateur à un danger important.

## 1.2 Règles particulières de sécurité



ATTENTION: Comme pour toute machine, il existe certains risques liés à leur FONCTIONNEMENT ET UTILISATION.

Respecter les consignes décrites dans ce manuel va considérablement réduire le risque

de blessures. Si les précautions de sécurité normales sont négligées ou ignorées, il y a des risques de blessures à l'opérateur, ou de dommages à l'outil.

1. **IMPORTANT:** ne pas utiliser cette machine, sauf si vous êtes familier avec les machines de forage et des techniques de forage. Dans le moindre doute, consulter une personne qualifiée.
2. Fixation de la pièce à usiner : utiliser, dans toute la mesure du possible, des pinces ou un étau afin de maintenir la pièce à usiner. Il ne doit jamais être tenu avec les mains nues.
3. Toujours conserver les protections en place et en ordre de marche : un protecteur ou toute autre pièce endommagée doit être correctement réparé ou remplacé par un centre de service autorisé, sauf indication contraire dans ce manuel d'instruction.
4. **NE JAMAIS** retirer le panneau de couverture si la machine est déconnectée de l'alimentation, et de ne jamais utiliser la machine avec des panneaux de couvercle retiré.
5. **Ne JAMAIS** utiliser la machine jusqu'à ce qu'elle soit complètement assemblée et que vous avez lu et compris ce manuel en entier.
6. Toujours arrêter l'alimentation et retirer la mèche lorsque le travail est terminé.
7. Toujours s'assurer de tous les réglages avant la mise sous tension.
8. Vérifier la bonne tension des courroies.
9. Toujours utiliser les vitesses de forage correctes pour la taille de forage et le type de matériel en cours de forage.
10. **Ne JAMAIS** laisser la perceuse sans surveillance quand elle est en fonctionnement. Eteindre l'appareil et ne pas laisser sans surveillance jusqu'à l'arrêt complet.
11. Toujours retirer et ranger les forets lorsque le travail est terminé.
12. **Ne jamais** tenter de percer dans une pièce qui n'a pas une surface plane, sauf si un support approprié est utilisé.
13. Toujours arrêter la perceuse avant de retirer les pièces, supports de travail ou les copeaux de la table.
14. Garder les forets affûtés et propres pour le meilleur et le plus sûr rendement. Suivre les instructions pour changer les accessoires.
15. Régler la table ou la butée de profondeur pour éviter de percer la surface de la table.
16. Toujours s'assurer que le foret est bien verrouillé dans le mandrin.
17. **Ne jamais** assembler ou monter des travaux sur la table tandis que le forage est en cours d'exécution.
18. **TOUJOURS** s'assurer que le système de verrouillage de la table est serré avant de commencer le forage.
19. Garder les poignées sèches, propres et exemptes d'huile et de graisse.
20. **TOUJOURS** garder les mains et les doigts loin du foret. **Ne pas** toucher le foret en mouvement. **Ne jamais** maintenir la pièce à percer avec les mains.
21. Attention: la poussière produite par CERTAINS matériaux peut être dangereuse pour votre santé. Toujours faire fonctionner la perceuse dans une zone bien ventilée. Utiliser un système de collecte de poussière, si possible.
22. Se vêtir convenablement : les vêtements amples ou autres bijoux peuvent se coincer dans les pièces mobiles. L'usage de chaussures antidérapantes est recommandé. Porter des systèmes pouvant contenir les cheveux longs.
23. Toujours porter des lunettes de sécurité. (Les lunettes ordinaires ne sont pas des lunettes de sécurité.)
24. Porter un masque si le forage dans un matériau quelconque produit de la poussière.
25. **ATTENTION!** Lire ces consignes de sécurité électrique et les comprendre avant de connecter le produit au réseau électrique : s'assurer que la tension de votre alimentation électrique est la même que celle indiquée sur la plaque signalétique. Une connexion à toute autre source d'alimentation peut causer des dommages.
26. Si la fiche doit être changée, contacter un service après-vente agréé.
27. Positionner l'arrêt coup de poing afin qu'il puisse être utilisé en cas d'urgence.



ATTENTION: l'utilisation de tout autre accessoire ou accessoires non recommandés dans le présent manuel peut présenter un risque de blessures à la personne.



AVERTISSEMENT: La poussière produite par certains matériaux peut être dangereuse pour votre santé : toujours faire fonctionner le foret dans des zones bien ventilées, si possible, utiliser un système de collecte de poussière.



ATTENTION! Lire ces instructions de sécurité électrique entièrement avant de connecter le produit au réseau électrique.

## 2 PRESENTATION

### 2.1 Vue générale

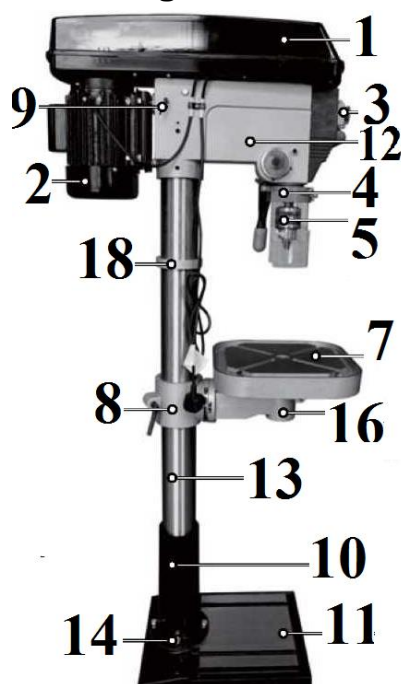

- 1 : Couvercle poulies
- 2 : Moteur
- 3 : Interrupteur
- 4 : Protection mandrin
- 5 : Mandrin
- 6 : Poignée de descente
- 7 : Table
- 8 : Support de table
- 9 : verrouillage tension courroies
- 10 : Support colonne
- 11 : Base
- 12 : Tête
- 13 : Colonne
- 14 : Boulons
- 15 : verrouillage limite descente
- 16 : Verrouillage table
- 17 : Poignée ajustement
- 18 : Anneau crémaillère

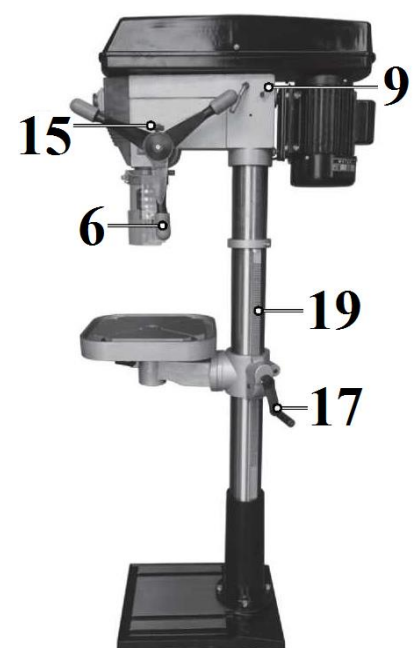

### 2.2 Caractéristiques techniques

Modèle	15593
Vitesses	16
Moteur	750W, 230V 50Hz S2 30min
Capacité perçage max	Ø 20 mm
A : Capacité mandrin	Ø 1 - 16 mm
B : Course de Broche	80 mm
C : Mandrin	MT2
D : distance broche/colonne	162.5mm
E : distance broche/table	725mm
F : distance broche/base	1205 mm
G : Ø colonne	72mm
H : hauteur	1580 mm
Table :	250x250
Base :	460x270
Poids	57 kg

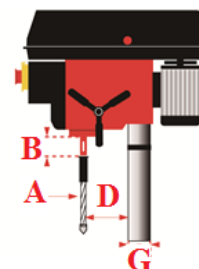

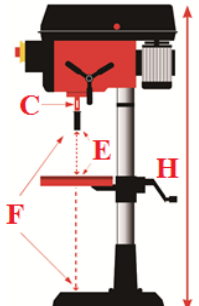
Emission sonores	L <sub>pA</sub> : 73 dB(A) L <sub>wA</sub> : 84 dB (A) (+/- 3 dB(A))	
------------------	--	---

### 2.3 Déballage et assemblage de l'outil.

Ne pas jeter l'emballage jusqu'à ce que la machine soit assemblée. L'emballage est constitué de carton et de matériaux qui peuvent être recyclés et déposés dans un point de recyclage approprié. Pour protéger les pièces de la machine de l'humidité, un revêtement protecteur a été appliqué sur les surfaces extérieures. Retirer l'excédent avec une serviette en papier.

Etre vigilant lorsque vous soulevez l'ensemble de tête, compte tenu de son poids.

Avant utilisation, la machine doit être montée et solidement boulonnée, à un établi approprié (solide) d'une hauteur suffisante que vous soyez debout lors de l'utilisation, en respectant les critères d'ergonomie.

Installer la perceuse dans un lieu suffisamment éclairé.

Sélectionner une surface ferme et de niveau sur laquelle le montage de la perceuse peut être réalisé, afin d'avoir la meilleure stabilité possible

Vérifier que l'air puisse circuler autour de la machine et que les bouches d'aération ne sont pas obstruées.





**AVERTISSEMENT!** Pendant le montage, la perceuse doit être déconnectée de la source d'alimentation

Retirer avec attention le contenu de la boîte d'emballage.

Attention : la manipulation de la tête de la perceuse nécessite la présence de 2 personnes du fait de son poids.

#### 2.3.1 BASE & COLONNE

		
Installer la base sur la surface sélectionnée	Aligner le support de la colonne sur l'orifice de la base.	Aligner les trous du support de la colonne avec ceux de la base. Placer et fixer à l'aide des rondelles. En utilisant une clé, bien serrer tous les boulons.



	
Faire glisser la colonne dans le support de colonne	Fixer et sécuriser avec 2 vis sans tête à l'aide la clé hexagonale

### 2.3.2 SUPPORT CREMAILLERE & TABLE

		
Installer la crémaillère dans le bon sens, dans le support de table comme ci-dessus.	Monter le support et la crémaillère sur la colonne, en veillant à ce que la crémaillère soit positionnée contre le côté droit de la colonne (lorsque le produit est regardé de l'avant)	Glisser la crémaillère jusqu'en bas, jusqu'à ce qu'elle se positionne dans la partie inférieure du support de la colonne



		
Faire glisser l'anneau de la crémaillère, côté conique vers le bas, sur la colonne jusqu'à ce qu'il se positionne sur la partie supérieure de la crémaillère. Le serrer à l'aide la vis.	Fixer la poignée de réglage de la table sur le support. Serrer la vis.	Assembler la table sur son support. La fixer en serrant le verrou de la table. Vérifier que la table se déplace, comme attendu, de haut en bas.

### 2.3.3 TÊTE

		
Soulever la tête et l'insérer sur la colonne (à 2 personnes). Avant de fixer la tête, s'assurer que la broche est bien alignée avec la table et la base	Pour sécuriser la position, serrer les vis sur les côtés gauche et droit du boîtier	Monter les poignées et les visser sur le support.

### 2.3.4 MANDRINS & AXE

		
Avant tout assemblage, s'assurer que les crans des mors du mandrin sont bien présents et non endommagés. (à l'intérieur du mandrin) pour les empêcher de s'abimer.	Réaliser l'installation de l'écran protège mandrin en vissant sur le support.	Insérer fermement le mandrin sur le cône morse, manuellement, en appliquant une force raisonnable Nettoyer l'intérieur de la broche et le cone morse.

	
<p>Insérer fermement l'ensemble cône morse + mandrin dans la broche en alignant la languette dans la fente.</p>	<p>Lorsqu'il est bien inséré, il est nécessaire de le sécuriser en donnant un coup sec avec un maillet. L'installation est correcte s'ils ne peuvent pas être sortis avec la force manuelle.</p>



### 2.3.5 Essai et examen initial avant la première utilisation



- Vérifier que les protections sont présentes, intactes et en bon état de fonctionnement.
- Vérifier que les pièces mobiles fonctionnent correctement, qu'il n'y a pas d'éléments endommagés.
- Vérifier l'état du foret.
- S'assurer que la tête et la table soient solidement fixées sur la colonne.
- Vérifier que la base de la perceuse sur colonne est bien fixée.
- Vérifier que la machine fonctionne parfaitement à vide.

Vérifier que la descente de broche, le réglage de l'écran de protection et la montée/descente de table fonctionnent correctement



### 3 REGLAGES ET AJUSTEMENTS

	<b>AVERTISSEMENT!</b> Pendant le réglage et les ajustements, la perceuse doit être déconnectée de la source d'alimentation
---	--

#### 3.1 Hauteur de la table

	
Desserrer le verrou du support de table	Tourner la poignée de réglage de la table pour mettre celle-ci à la hauteur désirée, puis resserrer le verrou pour sécuriser la position de la table.

#### 3.2 Angle de la table

	
Desserrer le boulon qui se trouve sous support de table avec une clé.	Incliner la table selon l'angle souhaité, puis resserrer le boulon du support de la table pour fixer cette position.

ATTENTION: Lorsque la table est inclinée, s'assurer que la pièce à usiner est serrée sur la table.

#### 3.3 INSTALLATION TIGE DROITE & FORETS



		
Utiliser la clé de mandrin pour desserrer les mâchoires du mandrin : tourner dans le sens antihoraire.	Insérer le foret dans le mandrin	Tout en maintenant le foret dans une main, tourner le collier supérieur du mandrin dans le sens horaire. Insérer la clé de mandrin dans 1 des 3 trous de rotation et serrer le foret pour le sécuriser.

### 3.4 INSTALLATION CONE MORSE FORETS



Pour utiliser les forets cônes morses, retirer mandrin et cône morse.

<p>Tourner la poignée jusqu'à ce que le cône morse s'aligne avec la fente dans le fourreau</p>	<p>Insérer le chasse cône dans la fente et taper fermement avec un maillet, jusqu'à ce qu'il soit libéré. Vérifier que les mors soient remontés pour éviter de les endommager.</p>	<p>Placer l'embout conique du foret dans l'orifice de la broche, en poussant vers le haut jusqu'à ce qu'il soit bien inséré.</p>

Placer une pièce de bois sur la table et lever la table jusqu'à ce que le cône morse soit fermement inséré dans la broche.

### 3.5 Réglage du ressort de rappel de broche

La perceuse est livrée avec la broche contrebalancée par un ressort à spirale.

- Lorsque la broche ne remonte plus en position haute, il est possible de régler le ressort de rappel de broche.
- Arrêter la machine.
- Enlever le contre-écrou et desserrer l'écrou sans le démonter complètement.
- Attention : l'écrou est complètement enlevé, risque de sortie brutale du boîtier de ressort.
- Tourner le boîtier dans le sens qui convient pour tendre plus ou moins le ressort (resserrer : sens antihoraire).
- Remonter et resserrer les écrous.
- Tester la remontée de broche

### 3.6 PRE-RÉGLAGE PROFONDEUR DE FORAGE

<p>Desserrer le bouton de verrouillage de la butée de profondeur en tournant dans le sens anti-horaire</p>	<p>Tourner l'échelle de profondeur à la profondeur désirée, puis resserrer la vis.</p>

#### Pour maintenir la broche (et foret) à une profondeur souhaitée:





<p>Desserrer le bouton de blocage de la profondeur, tourner la poignée de traction au point le plus bas Tourner échelle de profondeur à la profondeur désirée et Resserrer le bouton de verrouillage de la butée de profondeur. Ceci va maintenir l'ensemble à la profondeur souhaitée</p>	
--	--

### 3.7 Changement de la vitesse

Avant de changer les vitesses, s'assurer que la machine est arrêtée, et déconnectée de l'alimentation électrique : risque de happement ou d'enroulement.

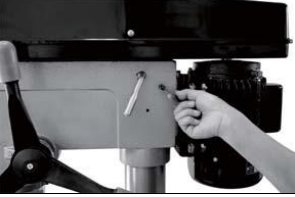
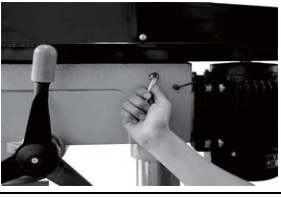
Rappel : Un micro interrupteur de sécurité à griffe empêche le fonctionnement de la machine en cas d'ouverture du capot des poulies.

La vitesse de la perceuse peut être modifiée en ajustant la courroie du système de poulies.  
Voir le tableau à l'intérieur du couvercle du compartiment des poulies.

		
Relâcher la tension de la courroie, en déverrouillant les boutons situés de part et d'autre de la tête.	Une fois que la tension est relâchée, la poignée de tension des courroies peut être utilisée pour déplacer la poulie du moteur plus près de la poulie centrale	
		
La courroie est retirée en la levant au-dessus du rebord de la poulie tout en tournant la poulie simultanément	Après avoir ajusté les poulies, utiliser la poignée de tension de poulie pour déplacer la poulie de moteur plus loin de la poulie centrale. Quand la position désirée est atteinte, utiliser les boutons de verrouillage pour sécuriser les positions des poulies.	La tension est correcte lorsque la courroie se détend d'environ 5 mm en son centre, lors de l'application d'une tension raisonnable avec le pouce.

## 4 UTILISATION

### 4.1 MISE EN ROUTE ET ARRÊT

Remarque: Le capot du compartiment des poulies doit être fermé pour que la perceuse puisse fonctionner.

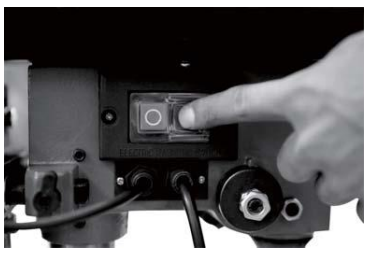
	
Mettre la perceuse en marche en appuyant sur le bouton vert (I) de l'interrupteur Arrêter la perceuse en appuyant sur le bouton rouge (O) de l'interrupteur. Sécuriser votre pièce sur la table, si possible, utiliser un étau ou des pinces pour fixer la pièce sur la table.	

### 4.2 PERÇAGE

- Vérifier que la perceuse est à l'arrêt et débrancher du circuit d'alimentation.
- Desserrer les mâchoires du mandrin avec la clé de mandrin en tournant dans le sens antihoraire. Puis insérer le foret sélectionné le plus profondément possible.
- Resserer avec la clé de mandrin jusqu'à ce que le foret soit sécurisé.
- Choisir la profondeur de perçage et verrouiller le bouton de verrouillage de profondeur de butée, dans cette position.
- Ajuster la table à la position désirée.
- Mettre le protecteur transparent en position.
- Tourner doucement les poignées pour amener l'outil de forage vers le bas en direction de la table et vers la pièce à usiner.

- Après avoir percer le trou, relâcher les poignées lentement pour revenir à sa position initiale.
- Continuer l'opération jusqu'à avoir terminé le travail, puis arrêter la perceuse en appuyant sur le bouton rouge (O) de l'interrupteur.

## 5. MAINTENANCE

Pour des performances optimales, il est essentiel que la perceuse soit correctement entretenue. Toujours inspecter avant utilisation.

Tout dommage ou défaut doit être réparé.

- Couper l'alimentation électrique de la machine avant toute opération de maintenance ou d'entretien.
- Porter des gants et des lunettes de protection, et utiliser un pinceau et un chiffon propre et sec, pour toutes les opérations de nettoyage (particulièrement l'élimination des copeaux).
- Ne pas utiliser de solvant ou de détergents agressifs.
- Ne pas utiliser d'air comprimé pour éliminer les copeaux d'usinage. Utiliser un aspirateur, une brosse, un pinceau.
- Ne pas immerger la machine dans l'eau, ni la nettoyer avec un jet d'eau.
- Les copeaux sont souvent très pointus et chauds. Ne pas les toucher à mains nues

### 5.1. Maintenance quotidienne

- Nettoyer normalement la machine pour enlever les copeaux qui s'y sont accumulés.
- Nettoyer le cône de broche.
- Contrôler si les forets ne sont pas usés.
- Lubrifier toutes les parties coulissantes et rectifiées, avant de mettre en service la perceuse (faire particulièrement attention au fourreau et à la colonne).
- Contrôler le fonctionnement des carters de protection et des organes de commande.

### 5.2. Maintenance hebdomadaire

- Nettoyer à fond la machine pour enlever notamment les copeaux.
- Affûter les outils.
- Contrôler le bon fonctionnement des carters de protection et des organes de commande, en recherchant les éventuels défauts.

### 5.3. Maintenance mensuelle

- Resserrer toutes les vis.
- Contrôler l'intégrité des capots de protection et dispositifs.
- Vérifier si les vis du moteur et des carters de protection sont bien serrées.
- Contrôler le câble d'alimentation électrique. Contacter un service après-vente agréé pour tout remplacement.
- Vérifier l'usure de la courroie d'entraînement : la remplacer si usée ou endommagée.
- Appliquer une fine couche de pâte de cire ou huiler légèrement la table et de la colonne, pour lubrifier, et éviter l'apparition de corrosion.

### 5.4 Lubrification

Tous les roulements sont graissés à l'usine et ne nécessitent aucune lubrification supplémentaire. Occasionnellement, lubrifier avec une huile fluide (légère) la broche dans le fourreau et la crémaillère si nécessaire.

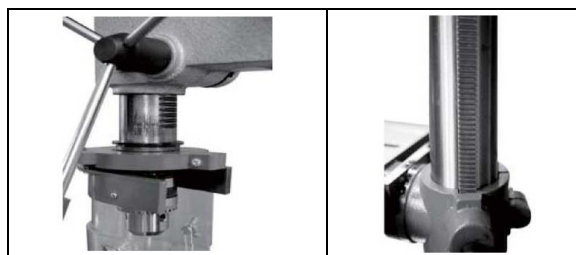

### 5.3 Après utilisation

Retirer tous les copeaux de la machine et nettoyer toutes les surfaces.  
Les composants doivent être gardés au sec, avec des surfaces usinées huilées.  
Toujours retirer les forets, et les stocker dans un endroit sûr.

### 5.4 Stockage

- Stocker la machine dans un endroit sec et hors de portée des enfants.
- Débrancher la fiche du boîtier d'alimentation.
- Enlever tous les objets de la table et l'outil du mandrin.
- Relâcher le ressort de rappel.
- Nettoyer et lubrifier la machine avec précaution.
- Couvrir la machine si nécessaire

## 6 PROBLEMES -SOLUTIONS

Problèmes	Causes probables	Solutions
Bruit durant l'utilisation	Tension de courroie incorrecte	Régler la tension
	Broche sèche	Retirer la broche et lubrifier
	Poulie desserrée	Serrer la poulie
	Courroie détendue	Régler la tension de la courroie
	Roulement usé	Remplacer le roulement
Oscillation excessive du foret	Mandrin desserré	Serrer en appuyant sur le mandrin vers le bas sur un bloc de bois contre la table.
	Broche ou roulement usé	Remplacer le roulement ou l'arbre de la broche
	Mandrin usé	Remplacer le mandrin
	Foret abimé	Changer le foret
Le moteur ne démarre pas	Alimentation défectueuse	Vérifier le cordon d'alimentation / fusible.
	Connexion du moteur	Vérifier les connexions du moteur
	Connexion interrupteur défectueuse	Vérifier les connexions de l'interrupteur
	Interrupteur défectueux	Remplacer l'interrupteur
	Bobinage moteur défectueux	Remplacer le moteur
	Couvercle poulies ouvert	Fermer le couvercle du compartiment poulies
	Micro switch du couvercle non opérationnel ***	Vérifier le fonctionnement du micro switch, le remplacer si nécessaire.
Foret reste dans la pièce à usiner	Pression d'alimentation excessive.	Relâcher la pression
	Courroie détendue	Vérifier la tension de la courroie
	Foret desserré	Resserrer le foret avec la clé
	Vitesse de rotation incorrecte	Utiliser une vitesse de rotation raisonnable.
	Angles de perçage inadapté aux matériaux.	Vérifier les paramètres dans les manuels existants traitant du sujet.
Embout de foret brulant ou apparition de fumées	Vitesse incorrecte	Régler la vitesse de forage en conséquence
	Présence de copeaux	Retirer les copeaux
	Foret émoussé ou inadapté	Vérifier l'état du foret
	Nécessité de refroidissement	Utiliser du liquide de refroidissement en cours du forage
Table difficile à ajuster	Pression sur poignées excessive	Appliquer moins de pression.
	Manque de lubrification	Lubrifier avec une huile légère
	Verrouillage table serré	Déverrouiller

7 VUE ECLATEE

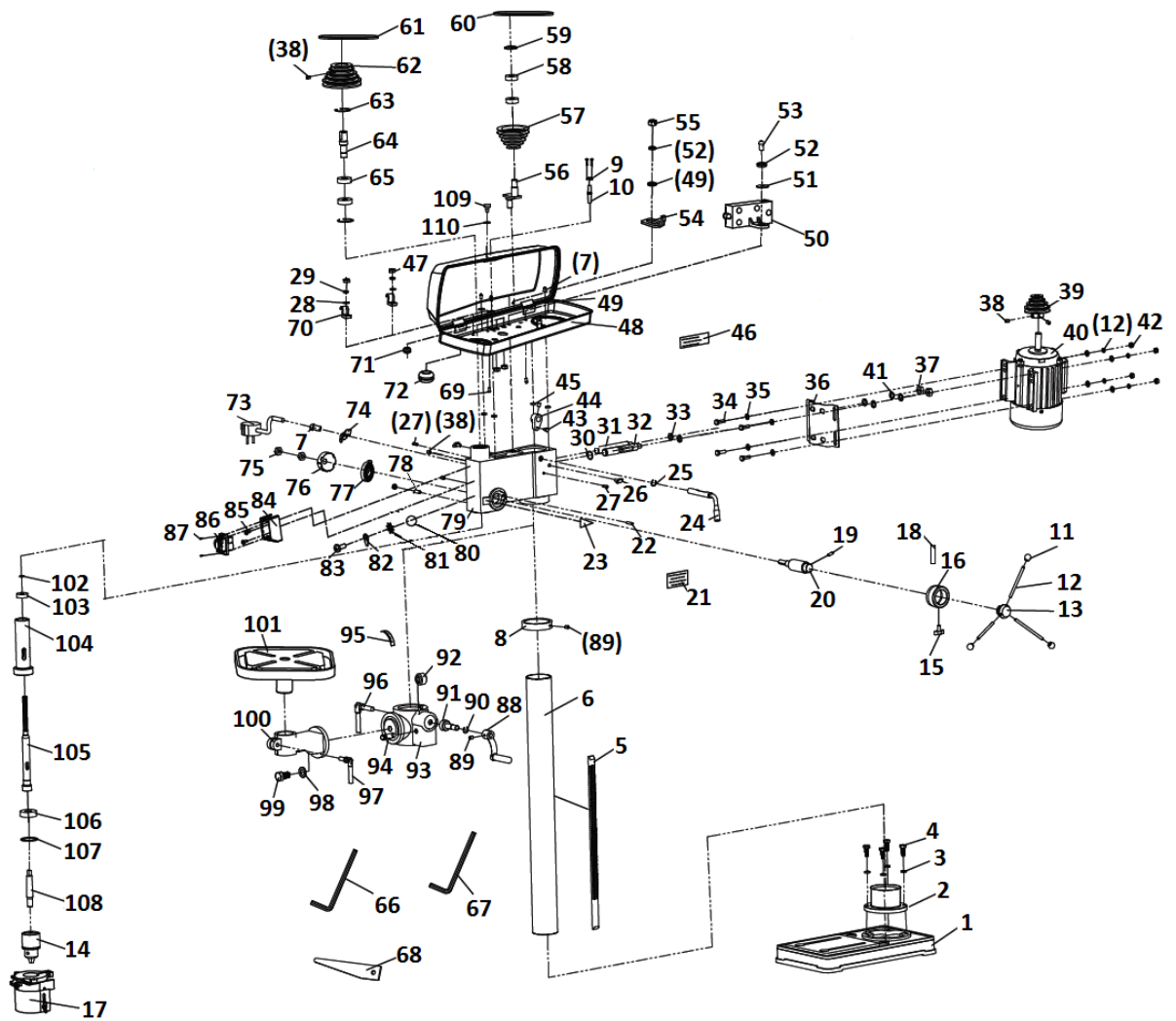

N°	Désignation	Qté	N°	Désignation	Qté	N°	Désignation	Qté
1	Base	1	38	Vis hex. Ext.	5	75	Ecrou	2
2	Support colonne	1	39	Moteur poulie	1	76	Protection ressort	1
3	Rondelle ressort	4	40	Moteur	1	77	Ressort	1
4	Vis hex. Ext.	4	41	Rondelle	2	78	Vis	1
5	Crémaillère	1	42	Ecrou	5	79	Boitier	1
6	Colonne	1	43	Axe de came	1	80	Inscription	1
7	Vis tête cylindrique	4	44	Came	1	81	Rondelle dentelée	2
8	Anneau crémaillère	1	45	Rondelle d'amortissement	4	82	Masse	2
9	Verrou	1	46	Etiquette vitesse	1	83	Vis	2
10	Conduit	1	47	Ecrou	6	84	Boitier interrupteur	1
11	Poignée	3	48	Support poulie	1	85	Vis	2
12	Tige	3	49	Rondelle plate	6	86	Interrupteur	1
13	Support poignée	1	50	Boitier Micro switch	1	87	Vis	2
14	Mandrin	1	51	Grande rondelle plate	1	88	Manivelle	1
15	Blocage manivelle	1	52	Rondelle	1	89	Douille	2
16	Molette graduée	1	53	Vis	1	90	Circlip	1
17	Ecran de protection	1	54	Micro pince	1	91	Vis sans fin	1
18	Echelle graduée	1	55	Ecrou	1	92	Engrenage	1
19	Goupille	1	56	Arbre excentré	1	93	Support de table	1

N°	Désignation	Qté	N°	Désignation	Qté	N°	Désignation	Qté
20	Arbre pignon	1	57	Poulie centrale	1	94	Goupille	1
21	Etiquette avertissement	1	58	Support	2	95	Etiquette	1
22	Goupille filetée fendue	1	59	Circlip	1	96	Poignée	1
23	Indicateur	1	60	Courroie	1	97	Poignée	1
24	Poignée de tension	1	61	Courroie	1	98	Rondelle	1
25	Roulement	1	62	Axe poulie	1	99	Vis	1
26	Bouton papillon	1	63	Circlip	2	100	Bras de table	1
27	Goupille ressort	2	64	Axe de poulie	1	101	Table	1
28	Rondelle plate	4	65	Support	2	102	Circlip	1
29	Rondelle ressort	4	66	Clé Allen	1	103	Roulement	1
30	Circlip	1	67	Clé Allen	1	104	Fourreau broche	1
31	Arbre intermédiaire	1	68	Chasse cône	1	105	Broche	1
32	Arbre d'ajustement	1	69	Vis cruciforme	6	106	Roulement	1
33	Rondelle plate	4	70	Bride de tension	1	107	Rondelle	1
34	Boulon hex. Ext.	4	71	Protecteur bague	2	108	Cône broche	1
35	Rondelle plate	8	72	Protecteur bague	1	109	Vis	1
36	Plaque fixation moteur	1	73	Câble électrique	1	110	Circlip	1
37	Ecrou	1	74	Pince cordon	1			

La garantie ne peut être accordée suite à une utilisation anormale, une manœuvre erronée, une modification électrique, un défaut de transport, de manutention ou d'entretien, l'utilisation de pièces ou d'accessoires non d'origine, des interventions effectuées par du personnel non agréé, l'absence de protection ou dispositif sécurisant l'opérateur : le non-respect des consignes précitées exclut votre machine de notre garantie. Se reporter à nos Conditions Générales de Ventes pour toute demande de garantie.

#### Protection de l'environnement :



Votre appareil contient de nombreux matériaux recyclables.

Nous vous rappelons que les appareils usagés ne doivent pas être mélangés avec d'autres déchets. Les produits électriques ne doivent pas être mis au rebut avec les déchets ménagers. Merci de les recycler dans les points de collecte prévus à cet effet. Adressez-vous auprès des autorités locales ou de votre revendeur pour obtenir des conseils sur le recyclage.